

CPK-860

Üveglapos kézi jelzésadó több színben egy kapcsolós kivitelben

Kép



Leírás

A CPK-860 egy üveglapos kézi jelzésadó család. A CPK-861 visszaállítható sorozattal ellentétben, itt egy üveglap betörésével aktiválódik a jelzésadó. A csomag tartalmazza a jelzésadót, 3 db szereléshez szükséges csavart, valamint 1 db teszt kulcsot, de ez utóbbi külön megvásárolható, ha több ilyenre lenne szükség. A CPK-860 sorozat többféle színben kapható, így funkciónak megfelelően lehet színt választani. A színt a CPK-860 utáni betűkód határozza meg. Az eszközökre opcionálisan vásárolható védőfedél (Cikkszám: CPK-860|COVER), mellyel elkerülhetők a véletlen aktiválások. A termék beltéren használható, esőnek, napfénynek nem áll ellent.

Elérhető verziók

Cikkszám	Szín	Kapcsolók	Felhasználás
CPK-860A	zöld	1	beléptetőkhöz
CPK-860B	sárga	1	oltásindításhoz
CPK-860C	piros	1	tűzjelzőkhöz
CPK-860D	fehér	1	szellőztető rendszerhez
CPK-860E	kék	1	oltásleállítás

Tulajdonságok

- Anyaga: Műanyag
- Nyomólap anyaga: Üveg
- Telepítés: Felületre szerelhető
- Kimenet: Száraz kontakt (NO/NC)
- Kapcsoló típusa: Mikrokapcsoló
- Csatlakozás típusa: Csavaros sorkapocs

Specifikáció

- Terhelhetőség: 10 A @ 36 V DC
- Védelmi mutató: IP44 (csak beltérre)
- Méret: 87 x 87 x 56 mm
- Súly (nettó/bruttó): 150g / 160g
- Működési hőmérséklet: -30°C ~ 70°C

Bekötés

Két kivezetés található a sorkapcson, de ügyeljen arra, hogy ez a kettő közösítve van, így nem alkalmas 2 külön áramkört kapcsolni. Az 1-1A csatlakozó az NO, 3-3A csatlakozó pedig a NC.

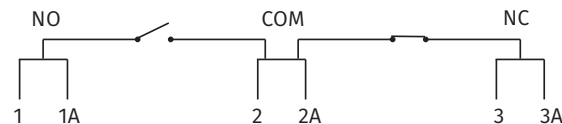

Példa bekötés

A leggyakrabban előforduló bekötést fogjuk prezentálni itt. Amikor zöld színű kézi jelzésadót CPK-860A kötünk síktapadó mágnes vészhelyzeti nyitására a beléptető és a mágnes közé, így a beléptető elektronika meghibásodása esetén a kézi jelzésadó biztosan nyitni fogja a mágneset. Minden olyan helyen szükséges ennek a használata, ahol síktapadó mágnes zárja az ajtót, mivel a mágnes semmilyen mechanikus módon nem nyitható.

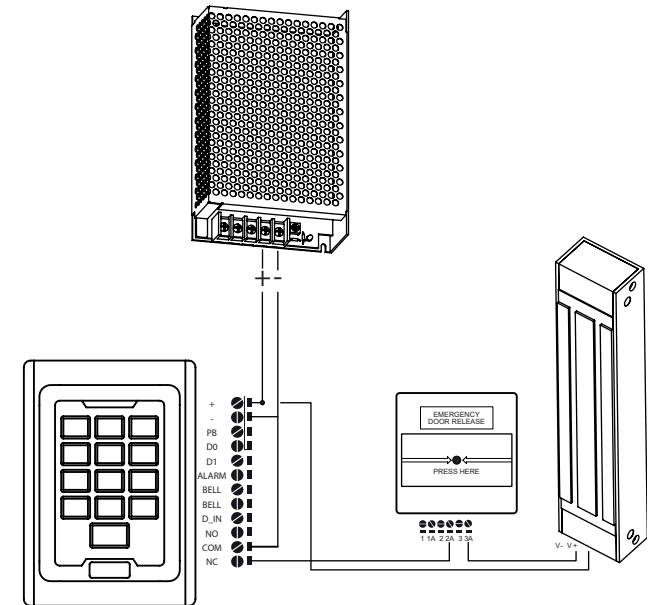

Csomag tartalma

- 1 db kézi jelzésadó
- 1 db szerelődoboz
- 1 db tesztkulcs
- 1 db betörhető üveg
- 2 db csavar (M3,5x30)
- 1 db csavar (M3x16)
- 1 db kezelési útmutató



Készülék tesztelése

A CPK-860 termékcsalád tesztelésére nem szükséges az üveget betörni a csomagban található tesztkulcs segítségével elvégezhető. Ennek lépései:

1. A tesztkulcsot helyezze be az eszköz alján található nyílásba és egy határozott mozdulattal tolja be.
2. A jelzésadóban található üveglapka elbillen és a jelzésadó aktiválódik
3. Távolítsa el a visszaállító kulcsot az előlapból ellpr az üveglapka visszaáll az eredeti állapotába.

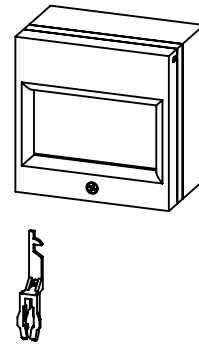

1. lépés

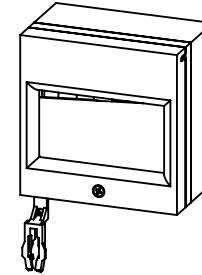

2. lépés

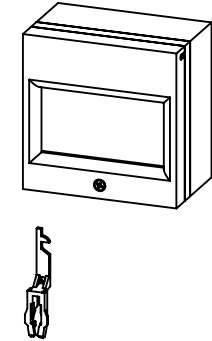

3. lépés

Telepítés

1. Rögzítse fel a szerelődobozt a falra, a kialakított nyíláson vezesse be a szükséges vezetékeket.
2. AZ előlapon található csavar csavarja ki ekkor az előlap illetve az üveglapis könnyen eltávolítható.
3. A kösse be a sorkapocsba a megfelelő vezetékeket, majd a két csomagban található csavar segítségével rögzítse a kézi jelzésadót a szerelődobozra.
4. Helyezze vissza az üveglapot, majd a jelzésadó előlapját is helyezze vissza a készülékre.
5. Csavarja vissza az előlapba a csavart.

Szerelési robbantott ábra

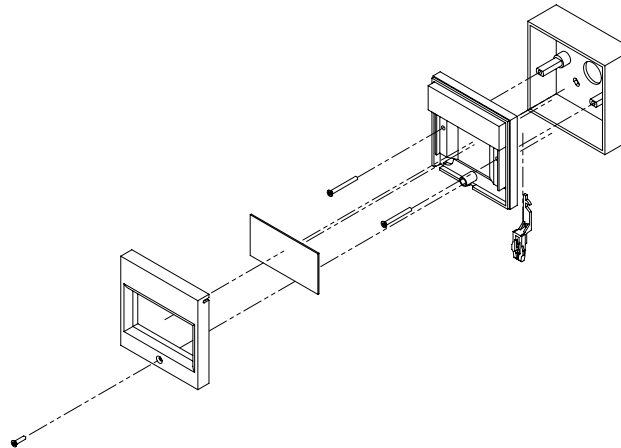

Opcionális (megvásárolható) tartozékok

CPK-861|KEY

Műanyag visszaállító/teszt kulcs



CPK-860|COVER

Plexi védőburkolat a véletlen aktiválások ellen.



CPK-860|GLASS

Csereüveg 3 különböző felirattal

CPK-860|GLASS-ENG



Emergency Break
Glass

CPK-860|GLASS-TUZ



Tűz esetén
üveget betörni

CPK-860|GLASS-VESZ



Vész esetén
üveget betörni

Műszaki rajz és méretek

Műszaki rajz

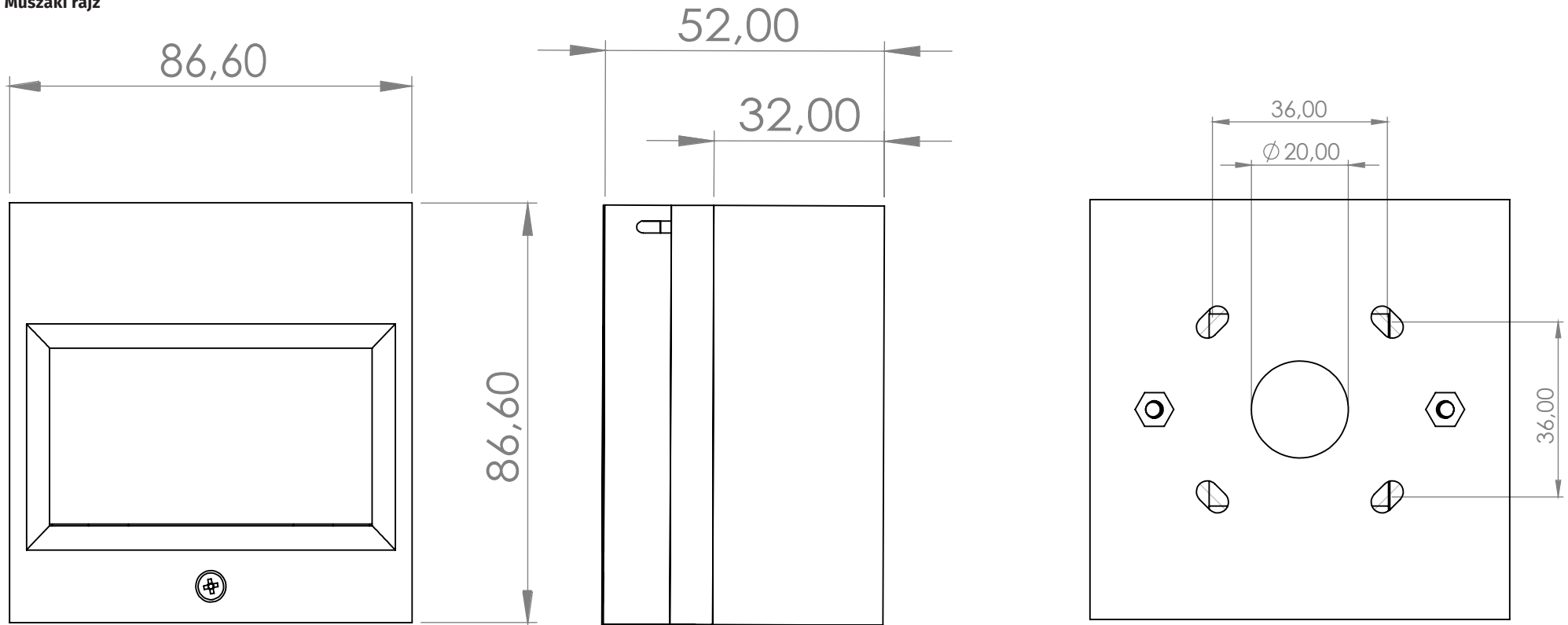

Műszaki rajz az opcionálisan megvásárolható védőfedéllel

